

تبيع شركة REXAIR أجهزة تنظيف Rainbow فقط لموزعين معتمدين مستقلين ذوي خبرة في البيع المباشر في المساكن. وبما أن Rexair لا تعمل على تسويق منتجاتها عن طريق نشر الإعلانات في أنحاء البلاد، فإن التعرف على منتجاتها يتم بفضل الجهود الفردية التي يبذلها الآلاف من "الباعة" الذين يقومون بالبيع المباشر عن طريق عرض جهاز Rainbow في المساكن وإنشاء إهتمام سكان أحيائهم فيها بهذا الشكل. ويتحمل الموزعين المعتمدون المستقلون الذين يلتحق بهم أولئك الباعة مسؤولية التوزيع والخدمة المصرح بهما لأجهزة التنظيف Rainbow مباشرة عن طريق الباعة المتحقيقين بهم أو بشكل غير مباشر عن طريق الموزعين الثانويين والباعة المتلحقين بهم.

بالإضافة الى ذلك تتطلب شركة Rexair من كل الموزعين المعتمدين أن يوفرُوا الخدمة السريعة والحرفية في ورشاتهم الخاصة أو في ورشات مستقلة محترمة في تلك الأحياء التي يبيعون فيها منتجات Rexair عن طريق الموزعين الثانويين المستقلين والبائعين المتلحقين بهم. إحرص ألا تفقد إسم وعنوان البائع أو الموزع الذي إشتريت منه جهاز التنظيف Rainbow، وإستشره حول العناية الصحية لجهاز Rainbow لديك، وحول مسائل الضمان والخدمة وأقرب ورشة تصليح منك.

تتأني Rexair تأن شديد في إنتقاء الأشخاص الذين تعينهم عملائها المباشرين. أي الموزعين المعتمدين. غير أن Rexair لا تقيم أي إتفاق أو علاقة قانونية مع البائعين المستقلين الذين يحصلون على منتجاتها بشكل مباشر أو غير مباشر من الموزعين المعتمدين. لذلك فإنها لا تسعى إلى معالجة شكاوى المستهلكين من أولئك البائعين إلا عن طريق العمل من خلال الموزع المعتمد المسؤول. وتعلن Rexair أن موقفها هو أن يتحمل كل موزع معتمد مسؤولية التعويض عما قد ينجم عن إدعاءات أو أعمال أي من البائعين المستقلين المتلحقين به. والذي قد يؤدي الى إشتكاء أي فرد من عامة المستهلكين.

في حال واجهت أي مشكلة أو إذا لديك أي سؤال بشأن ما ورد أعلاه، عليك أولاً أن تتصل بالموزع أو البائع الذي إشتريت جهاز Rainbow منه. وإذا صعب عليك معرفة عنوان ذلك الشخص، يرجى الإتصال بقسم خدمة الزبائن لدي شركة Rexair على العنوان المبين أدناه. مع التأكد من ذكر الرقم التسلسلي لجهاز Rainbow لديك. عندها ترسل إليك شركة Rexair فوراً إسم وعنوان ورقم الهاتف للموزع المعتمد المسؤول عن المنطقة التي تقيم فيها. وإذا شعرت بأنك لا تحصل على المساعدة المطلوبة من أحد الموزعين المرخصين يرجى الإتصال بنا حالاً. إن كل موزعينا المرخصين يقرفون ويقدرُون واجباتهم.

للحصول على المزيد من المعلومات أو المساعدة، إتصل بالعنوان التالي:

Rexair, 50 W. Big Beaver Road, Suite 350, Troy, Michigan 48084 U.S.A.

رقم الهاتف: 7222-643 (248). رقم الفاكس: 7676-643 (248). يمكنك زيارة موقع Rexair بالإنترنت على:

[www.RainbowSystem.com](http://www.RainbowSystem.com)

تعطي شركة Rexair فقط لموزعيها المعتمدين ضماناً مكتوباً مدته 4 سنوات للفوهة الآلية. هذا الضمان لا يشمل التمرق والبلى الناجمة عن إستعمال الفوهة الآلية. وعلي الرغم من أن شركة Rexair كصانع للمنتجات لا تتعامل مباشرة مع المستهلك ولا تعطيه ضماناً مكتوباً، فإن القانون يفرض مسؤوليات محددة على جميع المصانع التي تصنع منتجات للمستهلك، يجب أن تكون المنتجات خالية من العيوب وصالحة بصفة عامة لإستخداماتها المقصودة. هذه الضمانات المفهومة ضمناً لصلاحية هذه المنتجات وموافقها للسوق يتم إحترامها من شركة Rexair. بالإضافة الى ذلك، فإن شركة Rexair تشترط على كل موزع معتمد أن يعطي للمستهلك فوائد ضمانات Rexair للموزع عن طريق الضمانات المكتوبة التي يعطيها هذا الموزع المعتمد.

تقوم شركة REXAIR ببيع أجهزة RAINBOW الى موزعي RAINBOW المعتمدين، الذين يفومون بدورهم أو عن طريق وكلائهم ببيعها فقط عن طريق عرضها بالمساكن على الملاك المستخدمين. يخضع للضمانات المعتمدة. وممنوع منعاً باتاً البيع بأي طريقة أخرى. أي جهاز تم شراؤه بطريقة أخرى لن.

## الفوهة الآلية دليل الإستعمال

## الفوهة الآلية دليل الإستعمال

### الرجاء قراءة التعليمات بتمعن قبل إستعمال جهاز Rainbow فقط للفرض الذي صنع من أجله وحسب التعليمات.

## فهرس المحتويات

٢	تعليمات وقائية هامة
٣	استخدام الفوهة الآلية
٤	الخرطوم المكهرب
٥	إستبدال السير (القشاط) المهترئ
٦	معالجة المشاكل
	رسالة من Rexair / الضمان

## رقم العناية للمستهلك

من ضمن برنامج شركة Rexair للعناية بالمستهلك Consumer Care program. يعين لكل فوهة آلية طراز Rainbow جديدة رقم تسلسلي للعناية بعد إجتيانها إختبار ضمان الجودة في المصنع. ويساعد هذا الرقم على توفير الإثباتات التالية:

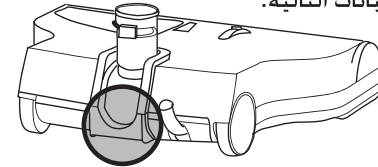

١. إثبات الملكية لك:
٢. إثبات الضمان للموزع:
٣. إثبات بأن الوحدة إجتنزت إختبار ضمان الجودة:
٤. إثبات بأن الوحدة الجديدة "في حالتها الأصلية عند الخروج من المصنع".

في سبيل حماية حقوقك. تأكد من وجود الرقم التسلسلي على الفوهة الآلية اطرار Rainbow في المكان المبين على الرسم المرفق. لا يجوز بيع الفوهة الآلية طراز Rainbow جديدة إذا لم يوجد عليها هذا الرقم. في حال عدم وجود الرقم فإن شركة Rexair تنبراً من أي إعاء بشأن مصدر الوحدة أو تاريخ إنتاجها أو حالتها. إذا لم جّد الرقم التسلسلي على الفوهة الآلية طراز Rainbow لديك، يرجى الإتصال بقسم خدمة الزبائن لدي شركة Rexair على رقم الهاتف 7222-643 (248). أو الفاكس: 7676-643 (248). أو خطياً على العنوان التالي: Rexair, 50 W. Big Beaver Road, Suite 350, Troy, Michigan 48084 U.S.A.

لضمان حقوقك يرجى تدوين الرقم التسلسلي في الفراغ أدناه.

والإحتفاظ بهذه المعلومات لمراجعتها في المستقبل.

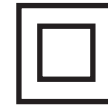

الرجاء زيارة موقع Rexair بالإنترنت على: [www.RainbowSystem.com](http://www.RainbowSystem.com)

الموزع المعتمد لمنتجات Rainbow في محلّتك  
(الرجاء الكتابة بالأحرف اللاتينية الكبيرة المنفصلة)

الإسم:

العنوان:

المدينة/ الولاية/ الرمز البريدي:

رقم الهاتف:

توقيع البائع:

الرقم التسلسلي:

إن مجموعة أجهزة Rainbow® Cleaning System واسماء Rainbow® و RainbowMate® و Rexair® هي علامات تجارية مسجلة لشركة. Rexair هي مدينة تروي في ولاية ميشيغان، الولايات المتحدة الأمريكية.

## المشكلة

## السبب المحتمل

## الحل المحتمل

المحرك لا يدور	لم يتم تشغيل المفتاح في المقبض	يجب الضغط على مفتاح التشغيل في مقبض الخرطوم المكهرب.
لم يتم وصل الطاقة الكهربائية بوصلة الخرطوم.	لم يتم وصل الطاقة الكهربائية بوصلة الخرطوم.	صل التقارن الكهربائي الموجب بوصلة الخرطوم.
لم يتم وصل الطاقة الكهربائية بمقبض الخرطوم.	لم يتم وصل الطاقة الكهربائية بمقبض الخرطوم.	صل التقارن الكهربائي الموجب بمقبض الخرطوم.
حامية إعادة ضبط المحرك الآلية أخفقت في العمل.	أطفئ جهاز Rainbow لمدة ثانيتين، ثم أعد تشغيله.	
المحرك يدور ولكن الفرشاة لا تدور	السير (القشاط) مقطوع.	إفصل الطاقة عن الوحدة. إرفع الغطاء الأسفل. وتأكد من أن الفرشاة تدور بلا عائق. إستبدل السير.
الفرشاة متوقفة (ولا يمكن إدارتها يدوياً)	عائق مشتبك في حجرة الفرشاة.	إفصل الطاقة عن الوحدة. إرفع الغطاء الأسفل. أخرج العائق. تأكد من أن الفرشاة تدور بلا العائق.
المحمل متآكل.	أطلب من الموزع أن يستبدل وحدة الفرشاة والمحامل.	
الفوهة الآلية لا تلتقط كما يجب	حجرة الهواء مسدودة.	إفصل الطاقة عن الوحدة. إرفع الغطاء الأسفل. أفرغ حجرة الهواء كلياً. أنظر داخل الذراع المحوري للتأكد من عدم وجود أي عائق.
إنسداد المواسير أو الخرطوم.	إفصل الطاقة عن الوحدة. أخرج العائق. صل الطاقة الى جهاز Rainbow. تأكد من مرور الهواء في الخرطوم بلا عائق.	
شعرات الفرشاة لا تلامس السجاد.	تأكد من أن لوح القاعدة بموضعه تماماً قبل إغلاقه. إستبدل الفرشاة إذا قصر شعرها من كثرة الإستعمال.	
لم يتم ضبط العلو الصحيح.	إضبط العلو اللازم.	

## معالجة المشاكل

لقد تم فحص جهاز RAINBOW هذا وإختباره في المصنع بأكمل شكل. في حال واجهتك مشكلة طفيفة، فقد يساعدك جدول المشاكل والحلول المدرج أدناه على تحديد المشكلة وحلها بسرعة بأقل جهد.

إذا لم تنجح الحلول المذكورة أعلاه في حل المشكلة، إتصل بالوكيل المعتمد لشركة RAINBOW.

## إستبدال السير (القنشاط) المهترئ

ملاحظة:

أطلب السيور الجديدة لفوهة الآلية من موزع منتجات Rainbow في محلتك. إحتفظ السير الجديد في جيب السير الإحتياطي تحت الغطاء الأسفل للوحدة.

ملاحظة:

إفصل الجهاز عن مصدر التيار الكهربائي دائما خلال خدمته أو إصلاحه. إقلب الفوهة الآلية رأسا على عقب.

1 دور بإستعمال مفك براغي أو قطعة نقد معدنية المثبت ربع دورة بإجاء اليسار (أي بعكس حركة عقارب الساعة). أخرج اللوحة القاعدية غير الفبض على العروات التي يمكن الإمساك بها بالأصابع.

2 أدخل إصبعك تحت غطاء السير قرب إسطوانة الفرشاة. إرفع غطاء السير لإفلاته وحركة نحو الماسورة.

3 لرفع إسطوانة الفرشاة، أمسك بطرفيها وأرفعها من الإخدوتين في مبيت الفوهة الآلية. إنزع السير المهترئ أو المقطوع عن إسطوانة الفرشاة أو عمود المحرك.

4 لف السير الجديد حول البكرة في وسط إسطوانة الفرشاة، ضع إسطوانة الفرشاة فوق الوحدة بحيث يكون الأخدود المؤشر قريبا من جيب السير الإحتياطي. ويكون السير متديلا من إسطوانة الفرشاة قرب عمود المحرك. ضع السير حول عمود المحرك.

5 بعد لف السير حول عمود المحرك والبكرة وسط إسطوانة الفرشاة، ضع طرفي إسطوانة الفرشاة على الخططين في جانبي الفوهة الآلية. إستعمل يديك الإثنتين لتزليق إسطوانة الفرشاة على الخططين بإجاء مقدمة الوحدة الى أن يندرج طرفي إسطوانة الفرشاة في مكانهما. إفتل إسطوانة الفرشاة بيدك الى أن يركز السير وسط البكرة في إسطوانة الفرشاة.

6 أدر غطاء السير نحو مقدمة الوحدة، وأدفعه الى أن يشبك في مكانه.

7 ضع اللوحة القاعدية فوق الوحدة، إضغط حافة اللوحة القاعدية لكي تطبق على الوحدة. ثم دور المثبت ربع دورة بإجاء اليمين (أي بإجاء حركة عقارب الساعة) حتى تسمع صوت "طقة".

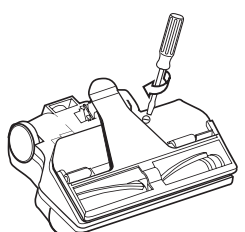
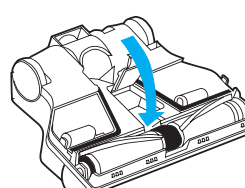
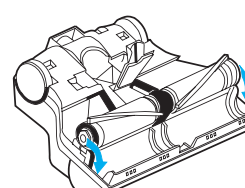
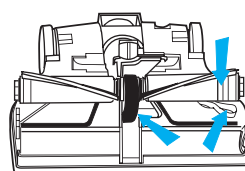
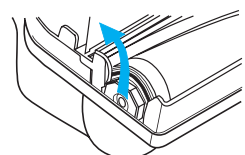
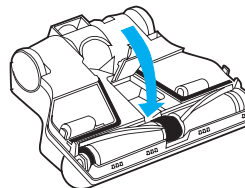
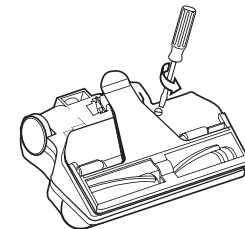

## تحذير:

### لتخفيض مخاطر اندلاع الحريق أو الصدمات الكهربائية أو الإصابات

1. الرقابة الشديدة ضرورية عند إستعمال الجهاز من قبل الأطفال أو بفرهم. لا تسمح أبداً بإستعمال جهاز Rainbow أو الفوهة الآلية كألعاب. ولا تتركها في حالة التشغيل بلا مراقبة في أي وقت من الأوقات.
2. إنزع قابس جهاز Rainbow من مأخذ التيار عند عدم الإستعمال. أطفئ الجهاز بالفتاح الأساسي قبل نزع القابس. أمسك بالقابس عند نزعه من مأخذ التيار في الحائط تفاديا لإتلاف الشريط أو القابس أو بشعبتيه أو المقبس. لا تسحب أو خمل الجهاز من الشريط ولا تستعمل الشريط كمقبض. لا تغلق الباب على الشريط. ولا تسحب الشريط أو تنتقل به حول الأطراف الحادة أو الزوايا. لا تدع الجهاز يمر فوق الشريط. أبعد الشريط عن الأماكن الساخنة. لا تستعمل الجهاز بشريط تالف أو قابس عاطل.
3. لا تغيب عن الجهاز وهو متصل بالتيار الكهربائي. إنزع قابس جهاز Rainbow من مأخذ التيار قبل تركه وقبل القيام بأعمال الصيانة.
4. لا تحاول تشغيل جهاز Rainbow أو الفوهة الآلية في حالة العطب. إذا كان جهاز Rainbow أو الفوهة الآلية لا يعمل كما يجب. أو إذا كان قد وقع أو إنعطب أو ترك في الخارج أو وقع في الماء. أعدده إلى شركة التوزيع لأجهزة Rainbow.
5. تنظف الجهاز أو الخرطوم عند إنسداده إلا بعد أن تطفئ جهاز Rainbow وتنزع القابس من مأخذ التيار في الحائط.
6. لا توصيل الجهاز بمقبس خاص بمصباح متوهج. ولا تستعمل شرائط الوصل الإضافية.
7. تفاديا لإحتمال نشوب الحرائق أو وقوع الانفجارات. لا تستعمل الفوهة الآلية في الأماكن التي تتواجد فيها الغازات أو الغبار القابلة للإشتعال أو لتفجير. إن بعض سوائل التنظيف قد تبت غازات كهذه. يجب جفيف الأماكن التي جرى تنظيفها بمثل هذه السوائل القابلة للإشتعال جفيفا تماما. كما يجب تهويتها على أتم شكل. قبل تنظيفها بالمكنسة الكهربائية. لا تستعمل جهاز Rainbow أو الفوهة الآلية لفتح المجاري المسدودة. لأن شفط غاز المجاري بجهاز Rainbow قد يحدث إنفجارا.
8. يجب عدم لمس مجلى معدني أو مواسير باردة أو ساخنة بيد ولس الأجزاء المعدنية لأي جهاز كهربائي أو جهاز إضاءة أو مفتاح كهربائي باليد الأخرى. ذلك أن جسد الإنسان قد يكمل الدورة الكهربائية ويصلها الى الأرض. ثم أن الجلد المبلل قد يزيد من هذه الأخطار. لا تلمس القابس أو الجهاز بأيدي مبللة.
9. (أ) لا تضع أي شيء في الفوهات. لا تستعمل الجهاز والفوهات مسدودة. إحتفظ الجهاز نظيفاً وخاليا من الغبار والنسالة والشعر وأي شيء قد يعوق مجرى الهواء فيه. (ب) أبعد الشعر والأطراف السائبة من الثياب والأصابع وجميع أعضاء الجسد عن الفتحات والقطع المتحركة. (ج) مارس الحذر الشديد عند تنظيف السلالم.
10. يجب إستبدال أسلاك الطاقة من نوع Y بواسطة موزع Rainbow معتمد. إذا كان السلك متلفاً. فأطفئ مفتاح طاقة جهاز Rainbow وإنزع شريطه من مأخذ التيار الكهربائي.
11. لا تلتقط أي شيء مشتعل أو يصدر منه الدخان أو الكبريت أو الرماد الساخن. لا تستعمل الجهاز لشفط السوائل القابلة للإشتعال أو الإحتراق مثل البنزين. ولا تستعمله حيث يحتمل وجود مثل هذه المواد.
12. هذا الجهاز مزود بعزل مزدوج. إستعمل فقط قطع الغيار المماثلة. راجع التعليمات حول تصليح الأجهزة ذات العزل المزدوج.
13. الفوهة الآلية لديك فيها فرشاة دوارة قوية. تفاديا للإصابات الجسدية يجب إبعاد الفوهة الآلية عن الثياب السائبة والحلى والشعر والجسد عندما يكون الجهاز متصلا بمأخذ التيار الكهربائي. لا خمي الفوهة الآلية من الإصابة بالجروح أو إلحاق الضرر بالأجسام التي تلمسها الفرشاة الدوارة.
14. تنبيه: يحتوي هذا الخرطوم على أسلاك كهربائية. للحد من خطر الصدمة الكهربائية: لا تغمر بالماء. الرجاء عدم إستعمال أو إصلاح الخرطوم الذي يلحقه الضرر. إستخدم فقط على سجادة مرطبة من عملية التنظيف.
15. إشارة هامة: يحتوي الخرطوم المكهرب أسلاكاً كهربائية ويجب فحصه باستمرار. لا تستعمله إذا كان تالفاً أو مرققا أو مثقوبا. خاشى التقاط الأشياء ذات الأطراف الحادة. لا تستعمله لشفط الماء. ولا تغمره بالماء عند تنظيفه. إحرص على إطفاء هذا الجهاز قبل وصل أو قلع الخرطوم أو الفوهة الآلية.

## تعليمات وقائية هامة

الرجاء قراءة التعليمات بتمعن قبل إستعمال جهاز Rainbow فقط للفرض الذي صنع من أجله وحسب التعليمات. إن إستعمال الملحقات غير الموصى بها من قبل Rexair قد يسبب بالأخطار.

إحرص دوماً على إتباع هذه التعليمات الوقائية الهامة.

إحتفظ بهذه التعليمات!

للإستعمال المنزلي فقط

## استخدام الفوهة الآلية

التجميع:

1. ادفع الماسورة المستقيمة في الذراع المحوري لوحدة المحرك.
2. ادخل شريط الطاقة في مجراه الطويل بالماسورة المستقيمة، وذلك بالضغط على الشريط بالإبهام.
3. أترك الجزء الأسفل من الشريط رخوًا وبلا شد عند قاعدة الماسورة المستقيمة (والذراع المحوري) بشكل يسمح بتحريك المقبض صعودًا ونزولًا.

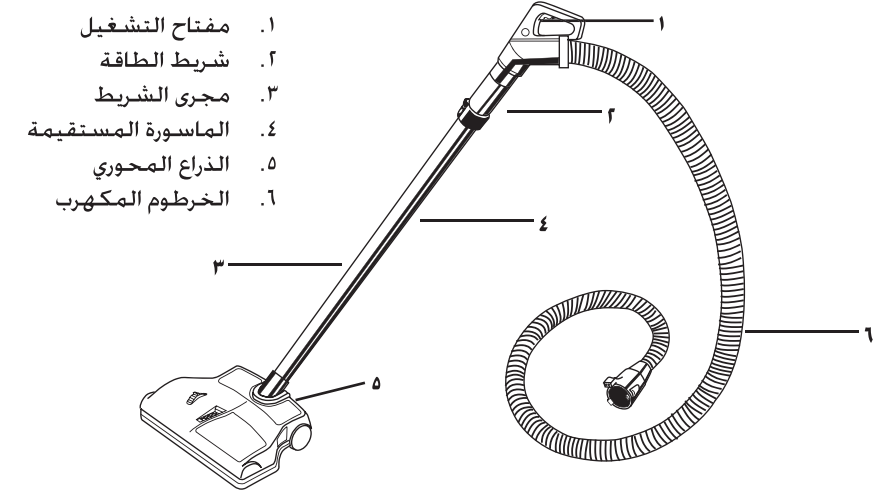

1. تشغيل الفوهة الآلية: أمسك الفوهة الآلية، اضغط على مفتاح التشغيل (راجع الصفحة ٤) وحرك الفوهة الآلية ذهابًا وإيابًا بحركات خفيفة وبطيئة. دع الفوهة الآلية وجهاز التنظيف Rainbow يزيلان الجهد بدلاً منك. ضبط العلو المناسب للفوهة الآلية تتميز الفوهة الآلية بوسيلة لضبط العلو بواسطة خريك مفتاح مستدير موجود في أعلى الفوهة الآلية إلى الخيار المرغوب.

منخفض: لمعظم السجاد والموكيت.  
متوسط: للسجاد والموكيت الأكثر كثافة وعمقًا والذي قط تبطء حركة الفوهة الآلية عليه.  
عالٍ: للموكيت ذي الوبر الطويل جدًا وللإستعمالات الخاصة.

2. لقفل ماسورة الفوهة الآلية في موضعها العمودي، ضع قدمك اليسرى على الفوهة الآلية، وأمسك بالماسورة المستقيمة للفوهة الآلية وإدفعها إلى الأمام حتى تشبك في الملاقط. لإفلات ماسورة الفوهة الآلية، كرر الخطوات بالتسلسل.



1. وصل ماسورة الفوهة الآلية بمقبض الخرطوم المكهرب: ادفع الماسورة المعدنية المتصلة بمقبض جهاز Rainbow والتابعة للخرطوم المكهرب في الماسورة الطويلة المستقيمة التابعة للفوهة الآلية. ضع الزر للاقط في الماسورة القصيرة بموازاة مجراه في ماسورة الفوهة الآلية. زلق الزر في مجراه حتى يلقط في الثقب. عندما يلقط الزر تكون الوصلة ثابتة.

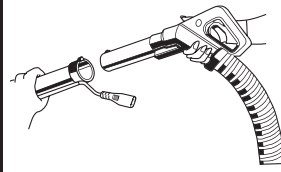

2. وصل الجهاز بالتيار الكهربائي: أمسك الخرطوم بتحكم (يجب ألا تقع قبضتك على مفتاح التشغيل الموجود في مقبض جهاز Rainbow) أدرج شريط الطاقة التابع للفوهة الآلية في المقبس الموجود في أسفل مقبض جهاز Rainbow.

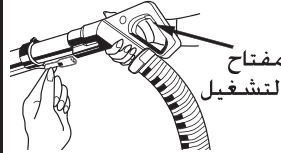

3. توصيل الخرطوم المكهرب الى وحدة الطاقة: أوصل الخرطوم المكهرب بفتحة مجرى الهواء الموجودة في أمام وحدة الطاقة. أدخل طرف الوصل في فتحة مجرى الهواء، وافتح باب المقبس برفعه بواسطة أعلى وصلة الخرطوم ثم اضغط على طرف الوصل في داخل الجهاز إلى أن ينغلق الطرفان بموضعهما بأحكام. وبهذه العملية يتم إكمال التوصيل الكهربائي الى الجهاز.

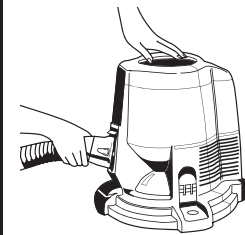

4. تشغيل الوفة الآلية: بعد أن يتم تركيب الوصلات الكهربائي يمكن تشغيل كل من وحدة الطاقة والفوهة الآلية بواسطة المفتاح الأساسي في وحدة الطاقة. غير أن وحدة الطاقة لن تشغل إسطوانة الفرشاة التابعة للفوهة الآلية. يجب إستعمال مفتاح التشغيل في مقبض جهاز Rainbow لتشغيل الفوهة الآلية. لفصل الخرطوم للكهرب عن وحدة الطاقة، اضغط على الملقطين الجانبيين وإسحب الخرطوم من فتحة مأخذ الهواء.

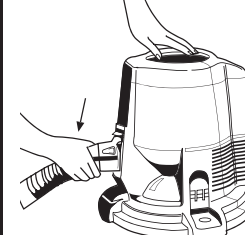

5. بعد أن يتم تركيب الوصلات الكهربائية، اضغط المفتاح الأساسي في وحدة الطاقة لجهاز Rainbow ليكون في وضع "السرعة العالية" (>>) وذلك لتشغيل كل من جهاز التنظيف Rainbow والفوهة الآلية. أما مفتاح التشغيل في مقبض الخرطوم المكهرب فلا يشغل إلا الفوهة الآلية فقط. لفصل الخرطوم المكهرب عن الوحدة السفلى، اضغط على الملقطين الجانبيين وإسحب الخرطوم من فتحة مأخذ الهواء.

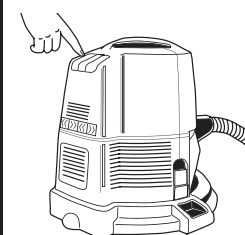

### معلومات حول الصيانة: الرجاء قراءتها بتمعن.

يعتمد أداء جهاز التنظيف الجديد لديك الى حد بعيد على الصيانة المنزلية. تحتوي التعليمات الواردة في هذا الكتيب الإرشادات بشأن أعمال الصيانة البسيطة. لضمان أقصى حد من الخدمة الطويلة والمرضية، إقرأ هذه التعليمات وإحفظ بها للرجوع إليها في المستقبل.

- إبدأ لا تستعمل جهاز Rainbow لإلتقاط الأشياء القاسية أو الأشياء ذات الأطراف الحادة، فالأشياء مثل الإبر ودبابيس الشعر والمسامير وأقلام التلوين وعقبات أقلام الرصاص قد تعطب إسطوانة الفرشاة أو تقطع السير (الفضاض).
- لا تزيت المحرك. المحرك مختوم هو في حالة تزليق دائمة.
- إستعمل الفوهة الآلية فقط لتنظيف الموكيت و/أو السجاد الأرضية الكبيرة.
- لا تستعمل الجهاز على الأرضيات العارية أو الخشبية.
- لا تستعمل الجهاز إلا على المسطحات الجافة. لا تستعمله في الخارج أو على المسطحات الببللة.

## الخرطوم المكهرب

تنبيه: يحتوي هذا الخرطوم على أسلاك كهربائية. للحد من خطر الصدمة الكهربائية: لا تقم بالماء. الرجاء عدم إستعمال أو إصلاح الخرطوم الذي يلحقه الضرر. إستخدم فقط على سجادة مرطبة من عملية التنظيف.