

זרבות הכח הוראות הפעלה

חברת REXAIR מוכרת את שואב האבק Rainbow אך ורק למפיצים מורשים עצמאיים בעלי ניסיון במכירות ישירות מדלת לדלת. מאחר ש-Rexair אינה משווקת את מוצריה דרך פרסום ארצי, המודעות למוצר נוצרת ע"י המאמצים האישיים של אלפי סוכני מכירות, אשר בעזרת אמצעים של הדגמה ביתית, יוצרים התעניינות בשואב האבק Rainbow במקומותיהם. המפיצים המורשים העצמאיים, אליהם הסוכנים מסונפים, מקבלים על עצמם את האחריות להפצה החוקית ולשירות של שואב האבק Rainbow ישירות דרך סוכניהם, או בעקיפין דרך תת-מפיצים עצמאיים וסוכניהם.

יתר על כן, Rexair דורשת שכל מפיץ מורשה יספק שירות מידי יעיל וזמין בנקודות השירות שלה, או בנקודות שירות עצמאיות אחרות בקהילות בהן מוכרים מוצרי Rexair באמצעות תת מפיצים של Rexair וסוכניה.

אל תאבד את השם והכתובת של סוכן ההפצה שממנו קנית את שואב האבק Rainbow. צור איתו או איתה קשר בנוגע לטיפול ב-Rainbow שלך, בנוגע לאחריות, בנוגע לשירות, ובנוגע לנקודת השירות הקרובה ביותר.

Rexair בררנית מאוד בבחירתה את היבואנים הישירים שלה, והם המפיצים המורשים. אף על פי כן, ל-Rexair אין הסכם או יחסים חוקיים עם המוכרים העצמאיים הרוכשים מוצרים ישירות או בעקיפין ממפיץ מורשה, ורק יכולה לנסות לענות לטענות הצרכן לגבי מוכרים אלה באמצעות המפיץ המורשה. המדיניות המוצהרת של Rexair היא להטיל אחריות על כל מפיץ מורשה, לפתירת בעיות או טענות של קונה, שנבעו מפעילות או מהתבטאות של מוכר עצמאי.

אם יש לך בעיה או שאלה בנוגע לכתוב לעיל, התקשר קודם למפיץ או לסוכן שממנו קנית את ה-Rainbow שלך. אם יש לך בעיה באיתור איש זה, התקשר למחלקת השירות של Rexair בכתובת הרשומה מטה, כאשר אתה מוודא שיש עימך את המספר הסידורי של Rainbow. הם ישלחו אליך מייד את השם, הכתובת, ומספר הטלפון של המפיץ המורשה האחראי על איזורך. אם הינך מרגיש שאינך מקבל עזרה מספקת מהמפיץ המורשה, אנה התקשר אלינו מייד. כל המפיצים המורשים שלנו יודעים את התחביוותיהם ואת אחריותם.

לכל מידע נוסף או עזרה כתוב ל:

Rexair, 50 W. Big Beaver Road, Suite 350, Troy, Michigan 48084 U.S.A.

טלפן ל: (248) 643-7222. או שלח פקס ל: (248) 643-7676 בארצות הברית. אנא בקר באתרנו שעל האינטרנט:

www.RainbowSystem.com

Rexair מספקת למפיצים המורשים שלה, ורק להם, אחריות בכתב ל-1 שנים על המנוע והאביזרים הנלווים ואחריות ל-1 שנים למנוע ובקר שואב האבק. חלקי החילוף המסופקים יהיו חדשים או מתוקנים, על פי שיקול דעתה הבלעדי של Rexair. האחריות אינה כוללת בלאי רגיל הנובע משימוש במוצרים. Rexair כיצן אמנם אינה מקיימת קשר ישיר עם הצרכן ולא מחויבת לספק לו אחריות כתובה, אך החוק מטיל עליה חובות מסוימים שחלים על כל יצרני מוצרי הצריכה. על המוצרים לפעול ללא דופי ועליהם להתאים לייעודם, כנדרש. Rexair מכבדת אחריות משתמעת זו בכל הקשור לסחורה ולהתאמתה. Rexair דורשת מכל מפיץ מורשה למסור לצרכן אחריות בכתב מאת המפיץ המורשה עצמו, וכל הצרכן נהנה בעקיפין מאחריות מטעם Rexair.

REXAIR מוכרת את מכשיר ה-RAINBOW למפיצי RAINBOW מורשים שלה, למכירה על ידי מפיצים אלה וסוכניהם אך ורק באמצעות הדגמה ביתית ללקוח – הבעלים הסופי. כול מכירה אחרת, אסורה באופן מוחלט. מוצר כול שהוא שנרכש בכול מכירה אחרת שהיא, אינו מכוסה על ידי כתבי האחריות המורשים.

זרובית הכח הוראות הפעלה

אנא קרא את כל ההוראות בתשומת לב לפני השימוש.

תוכן העניינים

- 2.....כללי בטיחות חשובים.....
- 3.....שימוש בזרובית הכוח.....
- 4.....הצינור עם כבל החשמל.....
- 5.....החלפת רצועה שחוקה.....
- 6.....פתרון בעיות.....
- Rexair הודעת / אחריות.....כריכה אחורית

מספר טיפול בצרכן

כחלק מתוכנית השירות לצרכן של Rexair, כל חובט Rainbow מקבל מספר סידורי של טיפול בצרכן לאחר שעבר מבחן בקרת איכות בבית החרושת. מספר זה מקנה לך:

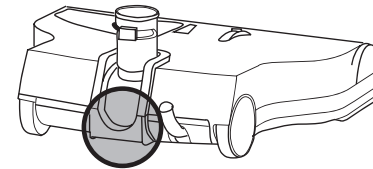

- 1. זיהוי בעלות עבורך;
- 2. זיהוי אחריות עבור המפיץ שלך;
- 3. אישור שנעשה מבחן בקרת איכות;
- 4. אחריות שהמכשיר "חדש מבית החרושת".

לביטחונך, בדוק וראה שהמספר הסידורי מופיע על החובט של Rainbow באותו מקום כמו באיור המצורף. שום חובט חדש של Rainbow אינו נמכר ללא מספר זה. אם המספר חסר, חברת Rexair אינה אחראית למקור, לגיל או למצב היחידה. אם אינך מוצא מספר סידורי על החובט של Rainbow אנא התקשר למחלקת שירות הלקוחות שלנו בארצות הברית בטלפון: (248) 643-7222 או שלח פקס ל: (248) 643-7676 או כתוב ל: Rexair, 50 W. Big Beaver Road, Suite 350, Troy, Michigan 48084 U.S.A.

לביטחונך, רשום את המספר הסידורי ברווח למטה, שמור מידע זה לפניות בעת



אנא בקרו באתרו של האינטרנט: www.RainbowSystem.com

מפיץ Rainbow המורשה שלך

(בבקשה רשום)

שם: _____

כתובת: _____

טלפון: _____

חתימת הסוכן: _____

מספר סידורי: _____

מבנה יחידת הניקוי **Rainbow®** והמילים **Rainbow®**, **RainbowMate®**, **Rexair®**, הינם סמלים מסח. Rexair, Troy, Michigan U.S.A. ריים רשומים של

| בעיה | גורם אפשרי | פיתרון אפשרי |
|----------------------------------|--|---|
| מנוע אינו פועל | המתג על הידית לא מופעל. | יש ללחוץ על המתג בידיית הצינור עם כבל החשמל. |
| | לא נעשה חיבור חשמלי בנקודת חיבור הצינור. | גרום לחיבור חשמלי חיובי בנקודת חיבור הצינור. |
| | לא נעשה חיבור חשמלי בידיית הצינור. | גרום לחיבור חשמלי חיובי בידיית הצינור. |
| | מגן מנוע האתחול האוטומטי נתקע. | כבה את מכשיר ה-Rainbow לשתי שניות והדלק שוב. |
| מנוע עובד אך המברשת אינה מסתובבת | רצועה קרועה. | נתק את המכשיר מהחשמל, הסר את לוחית המכסה, וודא שהמברשת מסתובבת בחופשיות, החלף את הרצועה. |
| המברשת תקועה (לא ניתן לסובבה) | חפץ תקוע בתא המברשת. | נתק את מכשיר החשמל, הסר את לוחית המכסה, הסר את החפץ התקוע וודא שהמברשת מסתובבת בחופשיות. |
| | המיסב שחוק. | החלף את יחידת המברשת והמיסב אצל המפיץ. |
| החובט אינו שואב היטב | תא אוויר חסום. | נתק את המכשיר מהחשמל, הסר את לוחית המכסה, נקה את כל תא האוויר, הבט דרך הזרוע המסתובבת בכדי לוודא שאין חפצים חוסמים. |
| | מוטות או צינור חסומים. | נתק את המכשיר מהחשמל, הסר חפצים חסומים, חבר ל-Rainbow וודא שהאוויר זורם בחופשיות דרך הצינור. |
| | זיפי המברשת אינם באים במגע עם השטיח. | וודא שלוחית המכסה נמצאת כליל במקומה לפני סגירתה. החלף את המברשת אם הזיפים שחוקים וקצרים יותר מדי. |
| | וויסות הגובה אינו מכוון היטב. | כוון לגובה במתאים. |

פתרון בעיות

מכשיר Rainbow זה נבדק ונבחן ביסודיות בבית החרושת, אם מתפתחת בעיה קטנה, נוהל פתירת הבעיות הבא עשוי לעזור בזיהוי בעיה ובפתירתה בטיחה מינימלית.

שים לב: אם הפתרונות הרשומים לעיל אינם מועילים, התקשר למפיץ המורשה של Rainbow באיזורך.

צור קשר עם מפיץ Rainbow באזורך לרכישת רצועת חובט חדשה. אכסן את הרצועה החדשה בכיס הרצועה החלופית שמתחת ללוחית המכסה בבסיס המכשיר.

1 הערה: יש לנתק תמיד את המכשיר מהחשמל בזמן הטיפול.

2 הכנס אצבע מתחת למכסה הרצועה ליד גלגל ראש השאיבה. הרם את מכסה הרצועה וסובבו לאחור לכיוון המוט.

3 להסרת גלגל ראש השאיבה, אחוז בקצוות גלגל ראש השאיבה והרם את גלגל ראש השאיבה מתוך מקומה שבתוך החובט. הסר את הרצועה השחוקה או הקרועה גלגל ראש השאיבה או גל המנוע.

4 לפף את הרצועה החדשה מסביב לגלגל במרכז גלגל ראש השאיבה. מקם את גלגל ראש השאיבה מעל היחידה כך שהחץ המסמן יהיה קרוב לכיס הרצועה החלופית, והרצועה תהיה תלויה גלגל ראש השאיבה ליד גל המנוע. מקם את הרצועה סביב גל המנוע.

5 כשהרצועה מלופפת מסביב לגל המנוע גלגל ראש השאיבה, מקם את קצוות גלגל ראש השאיבה על הפסים הממוקמים בקצוות החובט. בעזרת שתי הידיים החלק את גלגל ראש השאיבה על הפסים בכיוון קידמת המכשיר עד שקצוות גלגל ראש השאיבה ישבו בתוך מקומם. סובב את גלגל ראש השאיבה ביד עד שהרצועה תהיה במרכז הגלגל של גלגל ראש השאיבה.

6 סובב את מכסה הרצועה לכיוון קידמת היחידה ולחץ מטה כדי לקבעו למקומו.

7 מקם את לוחית המכסה מעל המכשיר. קבע את שפת לוחית המכסה למקומה וסובב את המהדק רבע סיבוב ימינה (בכיוון השעון) עד שתישמע נקישה.

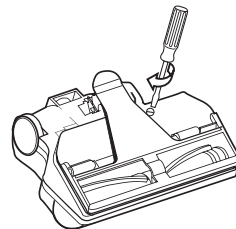
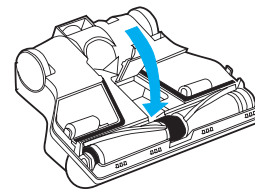
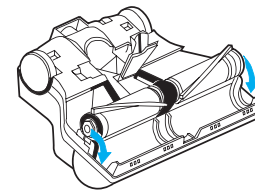
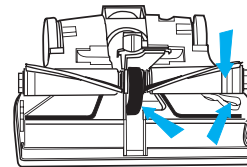
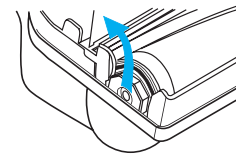
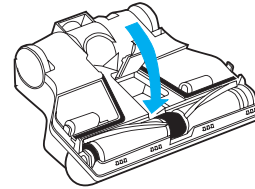
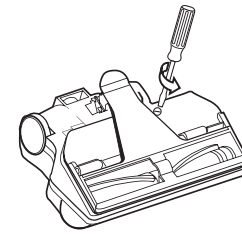

אזהרה:

כדי להפחית סכנת אש, התחשמלות או פציעה:

- 1 דרושה השגחה הדוקה כאשר ילדים משתמשים במכשיר או נמצאים בקרבתו. אל תרשה להשתמש ב-Rainbow, או בחובט כבצעצוע. אל תרשה להפעילם ללא השגחה.
- 2 נתק את ה-Rainbow מהחשמל כאשר אינו בשימוש. כבה את המכשיר לפני ניתוקו מהשקע. אחוז בתקע כדי לנתקו מהקיר בכדי למנוע נזק לחוט, לתקע, לשיני התקע או לשקע. אל תמשוך או תסחוב בחוט, אל תשתמש בחוט כידית. אל תסגור דלת על החוט ואל תמשוך או תסחוב אותו מסביב לקצוות חדים ופינות. אל תניע את המכשיר מעל החוט. הרחק את חוט החשמל ממשטחים חמים. אל תשתמש בחוט או בתקע פגומים.
- 3 אל תשאיר את המכשיר מחובר לחשמל. נתק את ה-Rainbow מהשקע כאשר אינו בשימוש ולפני פעולת תחזוקה.
- 4 אם מכשיר ה-Rainbow או החובט מקולקלים, אל תנסה להפעילם. אם המכשיר אינו עובד כשורה, הופל, ניזוק, הושאר מחוץ לבית או נפל למים החזירו אל מפיץ ה-Rainbow שלך.
- 5 אל תנקה את היחידה או תנקה את הצינור מסתימות אלא אם ה-Rainbow כובה והתקע הוצא מהשקע בקיר.
- 6 אל תחבר לשקע המצוי במתקן אור זוהר ואל תשתמש בחוט מאריך.
- 7 בכדי למנוע אפשרות של שריפה או פיצוץ אל תשתמש בחובט במקומות בהם מצויים אבק או אדים של חומר דליק או נפיץ. יש נוזלי ניקוי העלולים להפיץ אדים כאלה. איזורים בהם השתמשו בנוזלי ניקוי דליקים צריכים להיות יבשים בתכלית ומאווררים לגמרי לפני שמתחילים פעולת שאיבה. אין להשתמש ב-Rainbow או בחובט לשיחרור סתימות ביוב. גז ביוב הנשאב אל תוך מכשיר ה-Rainbow עלול לגרום לפיצוץ.
- 8 לעולם אל תיגע בכיור מתכת, או בצינור מים (חמים או קרים) ביד אחת בעוד היד השניה נוגעת בחלקי מתכת של מכשיר חשמלי או מיתקן אור כלשהו. גופך עלול להשלים מעגל חשמלי לאדמה. עור רטוב או לח עלול אף הוא להגביר סכנת התחשמלות. אל תגע בתקע או במכשיר בידיים רטובות.
- 9 (א) אל תכניס שום חפץ אל הפתחים. אין להשתמש במכשיר כאשר הפתחים חסומים. שמור נקי מאבק, סיבים, שיער וכל דבר שעלול להפחית את זרימת האוויר. (ב) הרחק שערות, בגדים מתבדרים, אצבעות וכל חלקי גוף אחרים מן הפתחים ומן החלקים הנעים. (ג) נהג משנה זהירות בזמן ניקוי מדרגות.
- 10 החלפת כבלי החשמל תעשה על ידי מפיץ Rainbow מוסמך בלבד. אם הכבל פגום, כבה את מתג ההפעלה ונתק את המכשיר.
- 11 אל תשאב שום דבר בוור או מעלה עשן כגון: סיגריות, גפרורים או אפר חם. אל תאסוף נוזלים דליקים כגון דלק ואל תשתמש במכשיר באיזורים בהם נמצאים נוזלים מסוג זה.
- 12 מכשיר זה מצויד בבידוד כפול, השתמש רק בחלקי חילוף זהים למקוריים. ראה הוראות תחזוקה של מכשיר בעל בידוד כפול בחוברת הוראות הפעלה של Rainbow. ראה הוראות תחזוקה של מכשיר בעל בידוד כפול בחוברת הוראות הפעלה של Rainbow.
- 13 החובט שלך מכיל מברשת מסתובבת בעלת עוצמה רבה. בכדי למנוע פציעות, הרחק את החובט מבגדים מתבדרים, מתכשיטים, משיער או חלקי גוף כלשהם בזמן שהמכשיר מחובר לחשמל. החובט אינו מגן מפני פציעות או נזקים לחפצים שבאים במגע עם המברשת המסתובבת.
- 14 **אזהרה:** צינור זה מכיל כבלי חשמל. כדי למנוע סכנת התחשמלות: אין לטבול בנוזל. אין להשתמש או לתקן צינור שניזוק. לשימוש רק על שטיחים לחים כתוצאה מתהליך הניקוי.
- 15 חשוב: הצינור עם כבל החשמל מכיל חוטי חשמל וצריך להיבדק בקביעות. אל תשתמש בצינור אם ניזוק, נחתך או חורר. המנע מאיסוף חפצים חדים. אל תשתמש בכדי לשאוב מים, ואל טבול במים בכדי לנקותו. תמיד כבה את המכשיר לפני חיבור או ניתוק הצינור או הזרובית הממונעת.

כללי בטיחות חשובים

אנא קרא את כל ההוראות בתשומת לב לפני השימוש. השתמש ב-Rainbow אך ורק לתפקידו המיועד כפי שמתואר בהוראות. השימוש באביזרים שאינם מומלצים ע"י Rexair הוא מסוכן.

תמיד עקוב אחר כללי זהירות חשובים אלה.

שמור הוראות אלה!

לשימוש ביתי בלבד

הפייה החשמלית וה-RainbowMate נועדו לשאיבה יבשה בלבד. כדי למנוע סכנת התחשמלות אין להשתמש בפייה החשמלית או ב-RainbowMate בענן לשאיבת מים או כל נוזל אחר

הרכבה:

- 1 דחוף את המוט הישר לתוך הזרוע המסתובבת של יחידת החובט הממונע.
- 2 הכנס את חוט החשמל אל תוך התעלה המובילה שעל המוט הישר על ידי לחיצת החוט לתוך התעלה המובילה בעזרת האגודל.
- 3 השאר מירווח של רפיפות קלה בקצה התחתון של חוט החשמל על-ידי בסיס הצינור הישר (והזרוע המסתובבת) בכדי לאפשר הרמה והורדה של הידית.

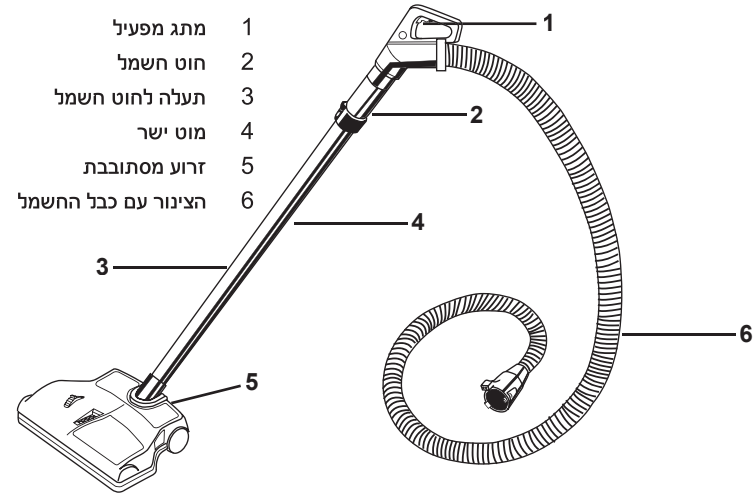

1 הפעלת החובט:

החזק בחובט, לחץ על המתג המפעיל (ראה עמוד 4) והנע את החובט באיטיות קדימה ואחורה בתנועות חלקות וקלות. הנח לחובט ולשואב האבק Rainbow לעשות את העבודה. **התאמת החובט לגובה הנכון**
לחובט יש שלוש אפשרויות של התאמת גובה בכדי לענות כמעט על כל צרכי ניקוי השטיחים. התאמת הגובה נעשית על-ידי סיבוב הגלגל הממוקם בצד העליון של החובט לאחת משלושת האפשרויות.

נמוך: לרוב השטיחים והמרבדים.
בינוני: לשטיחים סמיכים עליהם החובט עלול להתקע.
גבוה: לשטיחים בעלי שערות ארוכות במיוחד, וליישומים מיוחדים.

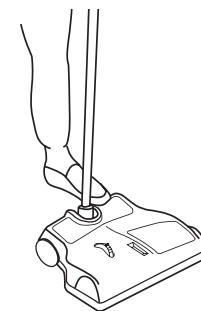

- 2 לנעילת מוט החובט בתנוחה אנכית, שים את הרגל השמאלית מעל החובט. לנעילת מוט החובט בתנוחה אנכית, שים את הרגל השמאלית מעל החובט אחוז במוט הישר של החובט ודחוף קדימה עד שהמוט יהיה סגור במלאו בלשונית הנעילה. כדי לשחרר את מוט החובט, בצע אותן הפעולות בסדר הפוך.

- 1 חיבור מוט החובט וידיית הצינור עם כבל החשמל: הכנס את מוט המתכת הקצר של ידיית מכשיר ה-Rainbow, הנמצא על הצינור עם כבל החשמל, לתוך מוט המתכת הארוך של החובט. הבא את כפתור הסגר שעל המוט הקצר בקו אחד עם הסמן שעל מוט החובט. החלק את הכפתור אל הסמן לשילוב הסגר. כאשר כפתור הסגר משולב, החיבור מובטח.

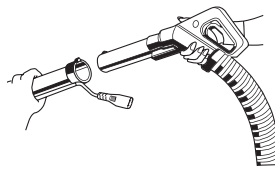

- 2 החיבור החשמלי: החזק את הצינור ביציבות (אל תלחץ על המתג המפעיל שבידיית ה-Rainbow) חבר את תקע חוט החשמל של החובט לשקע שבצד התחתון של ידיית ה-Rainbow.

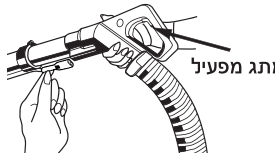

- 3 חיבור הצינור עם כבל החשמל למכשיר: נא חבר את קצה הצינור בעל הבריה לתוך פתח כניסת האויר. הכנס את קצה הצינור בעל הבריה לתוך פתח כניסת אוויר, פתח את דלת השקע על-ידי הרמה למעלה עם הקצה של הצינור, ולחץ את הבריה לתוך המכונה עד ששני הסגרים יסגרו בנקישה במקומם. זה ישלים את החיבור החשמלי למכונה.

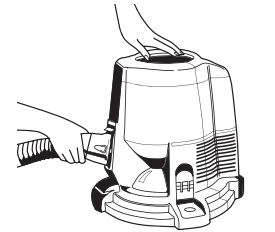

- 4 הדלקת החובט: לאחר שנעשה החיבור החשמלי, המתג הראשי של המכשיר ידליק גם את המכשיר וגם את החובט. המכשיר לא יפעיל את גלגל ראש השאיבה. המתג בידיית ה-Rainbow צריך להיות מודלק כדי להפעיל את החובט. להסרת הצינור עם כבל החשמל לחץ על הסגרים הצדיים ומשוך את הצינור מפתח המכשיר.

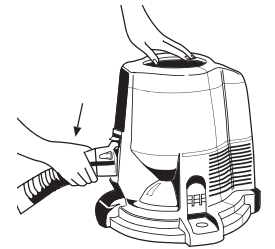

- 5 אחרי החיבור החשמלי, יש להעביר את מתג ההפעלה (ON/OFF) למצב מהירות גבוהה (>>) להפעלת מכשיר ה-Rainbow והחובט הממונע. המתג בידיית כבל החשמל מפעיל את החובט בלבד. להסרת כבל החשמל מהיחידה התחתונה, יש ללחוץ על הסגרים הצדדיים ולמשוך את הכבל מהפתח.

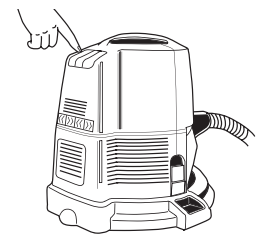

מידע שירות: אנא קרא בתשומת לב מירבית.

הביצוע של שואב האבק החדש שלך תלוי רבות בתחזוקה ביתית. ההוראות הניתנות בחוברת זו ידריכו אותך בביצוע תחזוקה ביתית פשוטה. להשגת שנות שירות רבות ומשביעות רצון, קרא הוראות אלה ושומר אותם בהישג יד לעיון בעת יד.

- לעולם אל תאסוף חפצים קשים או חדים עם ה-Rainbow. חפצים כמו סיכות, סיכות לשיער, נעצים, עפרונות צבעוניים, וחודי עפרונות עלולים לגרום נזק לגלגל ראש השאיבה או לקריעת רצועה.
- אל תשמן את המנוע. המנוע משומן ואטום תמידית.
- השתמש בחובט על שטיחים או על מרבדים בלבד.
- אין להשתמש על מרצפות חשופות או על ריצפת עץ.
- השתמש על משטחים יבשים בלבד. אין להשתמש מחוץ לבית או על משטחים רטובים.

הצינור עם כבל החשמל

אזהרה: צינור זה מכיל כבלי חשמל. כדי למנוע סכנת התחשמלות: אין לטבול בנוזל. אין להשתמש או לתקן צינור שניזוק. לשימוש רק על שטיחים לחים כתוצאה מתהליך הניקוי.